

# Schäffer Lader

**DE ERGONOMISCHE KLASSE**

**3550 | 3560**

**4350 | 4360**



**Functionaliteit en Kracht**

## VAN WIELLADER TOT TELESCOOPLADER...

Van 14 kW ( 20 pk ) tot 154 kW ( 210 pk ). Reeds 50 jaar ontwikkelen wij laders voor individuele doeleinden. De tevredenheid van onze klanten heeft ons gemaakt tot datgene waar wij vandaag voor staan: een serie van de krachtigste, compactste en succesvolste wielen telescoopladere op de markt aangeboden. Dag na dag zorgen onze medewerkers voor nieuwe en op maat gesneden oplossingen. Elke nieuwe SCHÄFFER-Lader is het resultaat van een meer dan 50-jarige innovatieve ontwikkelingsgeest en ervaring. Onze producten zetten maatstaven in betrouwbaarheid en duurzaamheid met een minimum aan onderhoud. Wij bouwen met meer vermogen, een grotere zekerheid en een nauwkeurige precisie de meest wendbare machines.



## DE ERGONOMISCHE KLASSE VAN SCHÄFFER : FUNCTIONALITEIT EN KRACHT

De moderne 3500-4300 serie SCHÄFFER-Laders : Zij kunnen onvermoeibaar de zwaarste werken aan, of dit nu bij een temperatuur van -30° C is in Ysland of +45° C in Australië. Door hun extreem goede stabiliteit, flexibiliteit, zichtbaarheid en comfort bieden zij tal van mogelijkheden, dit zowel voor landbouw, paardensector, tuinbouw, loonwerkers als voor industriële toepassingen. Dit heet 'Made by Schäffer'.

### DE ERGONOMISCHE KLASSE

**3550** | 37 kW (50 pk)    **3560** | 44 kW (60 pk)

**4350** | 37 kW (50 pk)    **4360** | 44 kW (60 pk)



# Schäffer Lader

## DE 3500 EN 4300 REEKSEN VAN SCHÄFFER: KWALITEIT VAN A TOT Z

De Schäffer-laders 3500 en 4300 symboliseren de Schäffer normen, extreem dynamisch en ergonomische knikladers te bouwen en ongeëvenaarde prestaties neer te zetten. Door de nieuwe ontwikkelde motorkap is het geluid van de motor merkbaar verminderd. Deze dieselmotoren werken onder een laag toerental waarbij een zwaardere, hydrostatische aandrijving ingebouwd wordt. Deze bouwwijze zet de motorkracht via de originele zware Schäfferassen om in hogere duwkracht. In deze serie zijn alle laders standaard uitgerust met een traploze onder last schakelbare snelgang tot 20 km/u. De Schäffer -kniklader is de samenvatting van behendigheid, kracht, comfort en zekerheid.



Het veiligheidsdak beschermt de bestuurder voor vallende objecten.

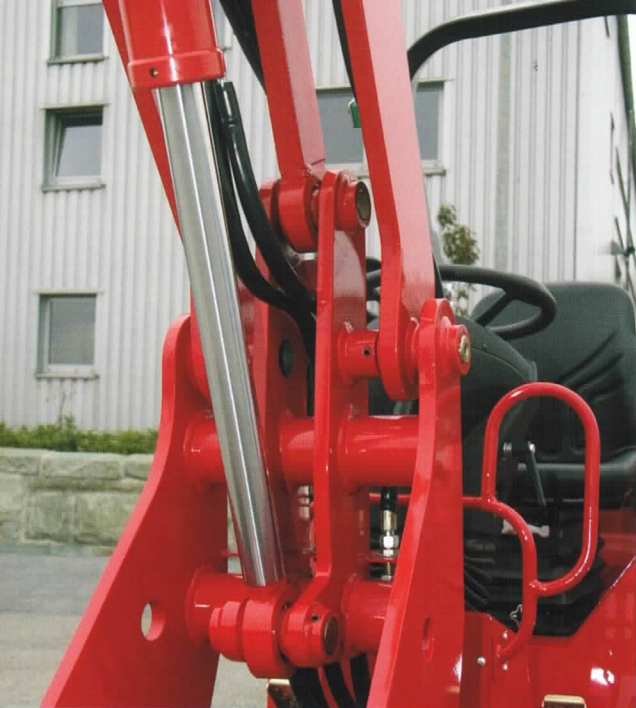

De solide en toch compacte constructie met kogelgewrichtslagers staat garant voor een duurzame kwaliteit.

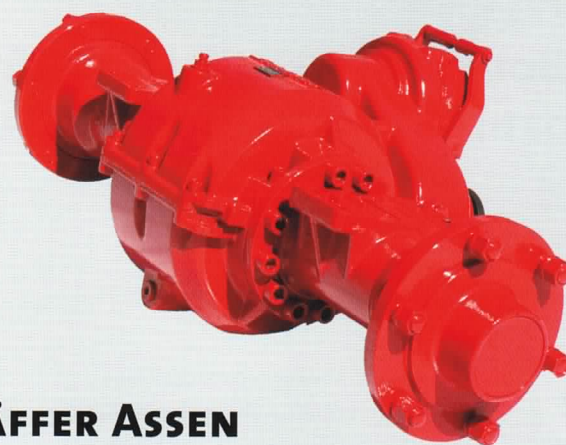

## **SCHÄFFER ASSEN STABILITEIT GEGARANDEERD**

Schäffer-assen zijn optimaal op elke kniklader afgestemd. De kracht van de hydrostatische aandrijving wordt in onstuitbare duwkracht omgezet. In deze klasse bestaat er nauwelijks een sterkere as als de Schäffer 6G met 70 mm sterke aandrijfvas.



## **SCHÄFFER „EASY-BRAKE“ DAAROP KAN U VERTROUWEN**

Alle Schäfferknikladers met cardanaandrijving zijn ook uitgerust met de lamellen remmen 'Easy-brake'. De lamellen zijn hermetisch afgesloten in een oliebad en zijn beschermd voor water en vuil. Het gevolg is minder slijtage en minder onderhoud. De remmen functioneren perfect onder alle omstandigheden en zijn zeer precies te doseren. De Easy-Brake van Schäffer is duurzaam en betrouwbaar.

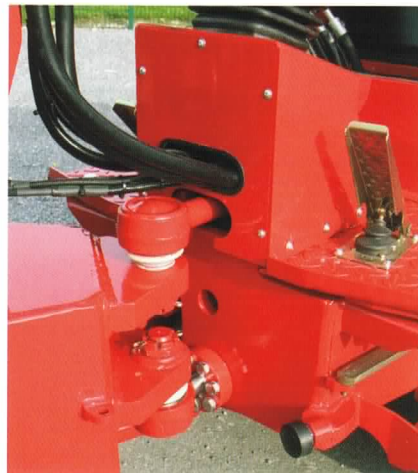

## ONDERHOUDSVRIJ KNIKSYSTEEM

De zware constructie gecombineerd met het robuuste, onderhoudsvrije knikpendel-systeem, gepatenteerd, garandeert u een lange levensduur. Op dit knikpendelsysteem geven wij een **garantie van 3 jaar of 3000 werkuren**. Wat een zekerheid is.

## DE BOUWSERIES 3500 EN 4300 VAN SCHÄFFER: VOORDELEN IN EEN OOGOPSLAG

Robuust ROPS-FOPS veiligheidsdak, lage doorgangen vormen geen probleem; in optie verkrijgbaar met ROPS-FOPS luxe kabine.

verstelbare stuurkolom.

Motorkap met indirecte luchtgeleiding, bestmogelijke demping van het motorgeluid; perfect zicht naar achteren.

Motoren van Kubota: wereldmarktleider op het vlak van compacte dieselmotoren; zuiver, zuinig, krachtig en duurzaam.

Originele Schäffer assen: zeer stabiele constructiewijze. Best mogelijke voortstuwingskracht door optimale afstemming tussen aandrijfassen, hydrostaat en dieselmotor. Assen met een draagvermogen van 7 t per as. Bouwserie 4300 met planeetas.

Schokabsorberende bestuurderspost.

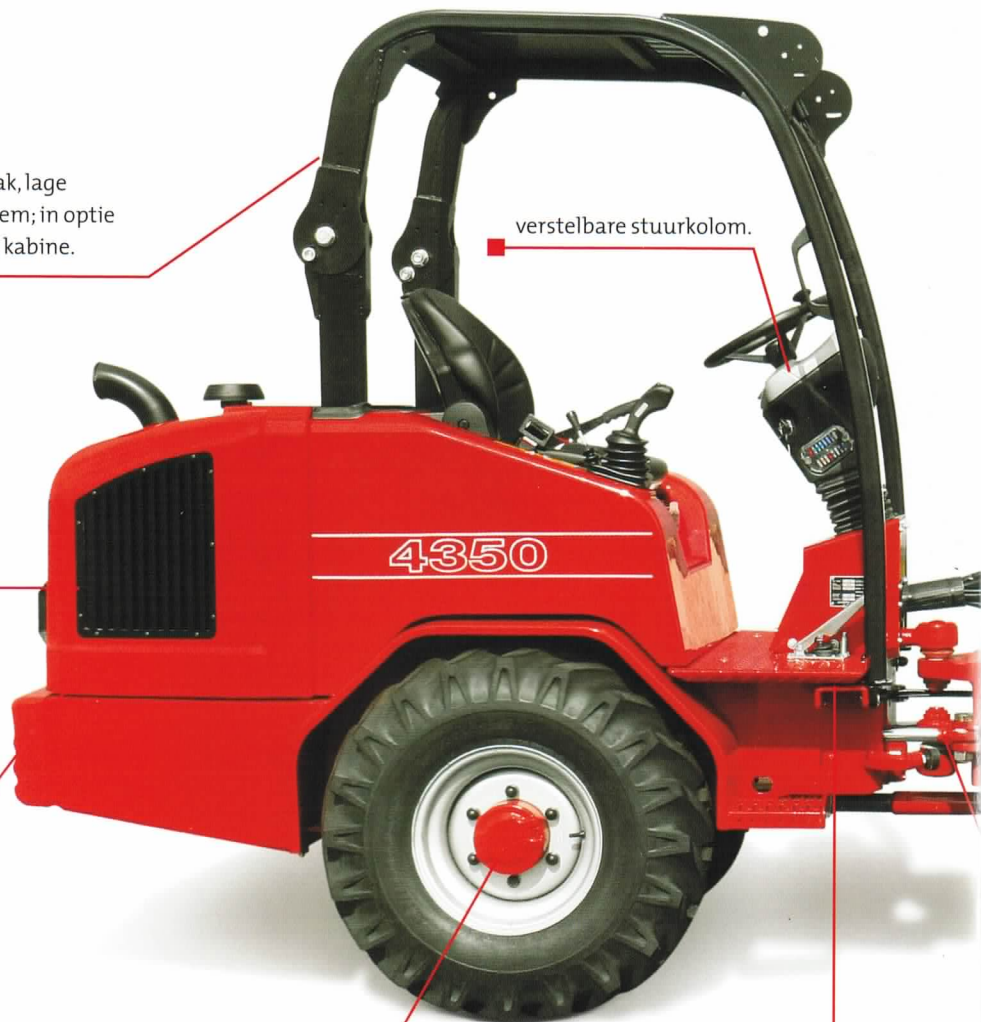

## ALS KRACHT EN BETROUWBAARHEID ÉÉN WORDEN...

KUBOTA motoren : compact, krachtig en geruisloos. Ze zijn wereldbekend om hun compacte omvang, trillingsarme werking, zuinigheid en lage emissie-waarden. Dit alles is des te meer belangrijker voor een comfortabel rijplezier in kleine ruimtes. Alle componenten van de motor zijn gemakkelijk toegankelijk.

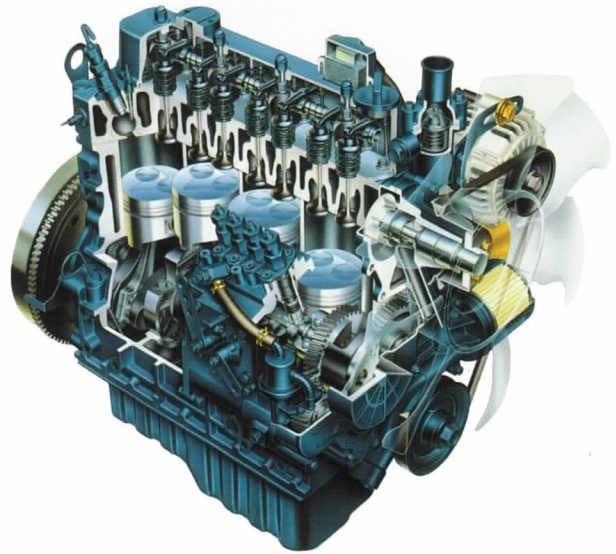

Kogelgewrichtslagers in plaats van lagerbussen met  
beduidend betere, duurzame kwaliteit.

Eén hefcilinder in plaats van twee: vrij zicht naar  
voren, geen verdraaiing, geen slijtage.

Veilige 4-punts gereedschapsopname met  
snelwisselmechanisme, vergrendeling met  
hydraulisch snelwisselframe.

Universeel bruikbaar door een  
ruime waaier aan gereedschap  
en opties.

Onderhoudsvrij uniek kniksysteem  
(gepatenteerd) met verlengde  
fabrieksgarantie.

CAD-geoptimaliseerde geometrie voor optimale hef-  
kracht en reikwijdte; perfecte parallelgeleiding.

**ERGONOMIE PUUR**



**4360**



## HET HOOGSTE COMFORT VOOR ALLE WERKEN

Die nieuwe cabine van de 4300 reeks biedt een zeer ergonomische werkplaats. Hier voelt de chauffeur zich na lange werkdagen nog steeds fit. Alle bediening en controle instrumenten zijn overzichtelijk en gebruiksvriendelijk gerangschikt. De aangename comfortabele stoel en de ruime plaats voor de benen voldoen aan alle wensen. De grote vensters bieden de chauffeur een perfect en ruim zicht op alle werken. Alle hydraulische functies zijn verzameld en geïntegreerd in de gebruiksvriendelijke, goed in de hand liggende joystick. Deze biedt een precieze en fijngevoelige bediening.

## CABINE UITRUSTING VAN DE 4300 REEKS



2 x Dubbele Power werklamp voor  
1 x Enkele Power werklamp achter



Schakelaars centraal opgesteld  
Stekker voor permanente 12 V stroom



Multifunctionele joystick



Flessenhouder  
Batterijsleutel



Perfect zicht naar boven door de nieuwe design  
cabine uitgerust met verstelbaar zonnescherm.

## TECHNISCHE GEGEVENS

	3550	3560	4350	4360
Motor	4 cil. Kubota 37 kW (50 pk)	4 cil. Kubota Turbo 44 kW (60 pk)	4 cil. Kubota 37 kW (50 pk)	4 cil. Kubota Turbo 44 kW (60 pk)
Rijhydrauliek	hydrostatisch-automotiv HTF (High Traction Force)	hydrostatisch-automotiv HTF (High Traction Force)	hydrostatisch-automotiv	hydrostatisch-automotiv
Banden	10.075 - 15,3 AS optie I 11.5/80 - 15,3 AS optie II 31 x 15,5 - 15 AS optie III 15.0/55 - 17 optie IV 425/55 R17	10.075 - 15,3 AS optie I 11.5/80 - 15,3 AS optie II 31 x 15,5 - 15 optie IV 425/55 R17	11.5/80 - 15,3 AS optie I 15.0/55 - 17 optie II 425/55 R17	11.5/80 - 15,3 AS optie I 15.0/55 - 17 optie II 425/55 R17
Remsysteem	combi-rem: hydrostatisch + lamellenrem in olie	combi-rem: hydrostatisch + lamellenrem in olie	combi-rem: hydrostatisch + lamellenrem in olie	combi-rem: hydrostatisch + lamellenrem in olie
Handrem	lamellenrem in oliebad	lamellenrem in oliebad	lamellenrem in oliebad	lamellenrem in oliebad
Werkhydrauliek	debiet: 54 l/min werkdruk: 200 bar	debiet: 54 l/min werkdruk: 200 bar	debiet: 60 l/min werkdruk: 200 bar	debiet: 70 l/min werkdruk: 200 bar
Stuurinrichting	hydraulisch	hydraulisch	hydraulisch	hydraulisch
Hefkracht	2.000 kg	2.000 kg	2.300 kg	2.300 kg
Kiplast recht	1.800 kg	1.800 kg	2.000 kg	2.000 kg
Kiplast geknikt	1.400 kg	1.400 kg	1.500 kg	1.500 kg
Aandrijving	originele SCHÄFFER assen, <del>met pendelas achteraan</del> auto-differentieel	originele SCHÄFFER assen, <del>planetaire</del> met pendelas achteraan auto-differentieel	originele SCHÄFFER assen, planetaire met pendelas achteraan auto-differentieel	originele SCHÄFFER assen, planetaire met pendelas achteraan auto-differentieel
Gewicht	2.900 kg   3.100 kg met Kabine	2.900 kg   3.100 kg met Kabine	3.200 kg   3.400 kg met Kabine	3.250 kg   3.450 kg met Kabine
Snelheid	0 – 20 km/h, In 2 rijtrappen onder last schakelbaar	0 – 20 km/h, In 2 rijtrappen onder last schakelbaar	0 – 20 km/h, In 2 rijtrappen onder last schakelbaar	0 – 20 km/h, In 2 rijtrappen onder last schakelbaar
Elektrisch systeem	12 V	12 V	12 V	12 V
Tankinhoud	brandstoftank: 55 l hydrauliektank: 50 l	brandstoftank: 55 l hydrauliektank: 50 l	brandstoftank: 85 l hydrauliektank: 60 l	brandstoftank: 85 l hydrauliektank: 60 l



## AFMETINGEN

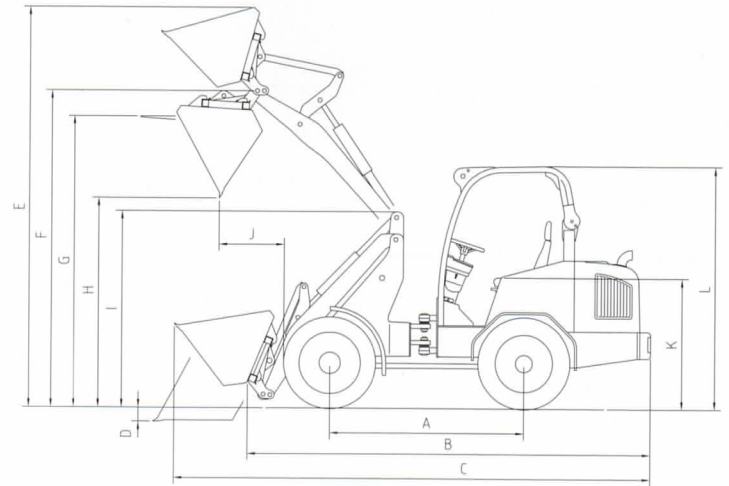
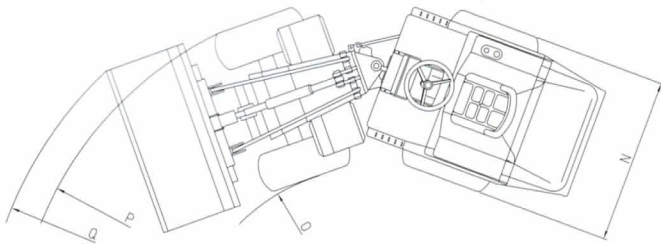

		3550	3560	4350	4360
<b>A</b>	Wielbasis [mm]	1.800	1.800	1.840	1.840
<b>B</b>	Lengte zonder bak [mm]	3.485	3.485	3.680	3.680
<b>C</b>	Lengte met bak [mm]	4.185	4.185	4.500	4.500
<b>D</b>	Graafdiepte [mm]	90	90	130	130
<b>E</b>	Hefhoogte met bak [mm]	3.550/3.800*	3.550/3.800*	4.100	4.100
<b>F</b>	Hefhoogte aan draaipunt [mm]	2.950/3.200*	2.950/3.200*	3.250	3.250
<b>G</b>	Hefhoogte aan palletvork [mm]	2.810/2.940*	2.810/2.940*	3.070	3.070
<b>H</b>	Max. uitkiphoogte [mm]	2.140/2.390*	2.140/2.390*	2.420	2.420
<b>I</b>	Hoogte voorwagen [mm]	1.700/1.790	1.700/1.790	1.850	1.850
<b>J</b>	Uitkip-reikwijdte [mm]	560	560	300	300
<b>K</b>	Zithoogte [mm]	1.150	1.150	1.270	1.270
<b>L</b>	Hoogte veiligheidsdak/ klapbeugel [mm]	2.270	2.270	2.270	2.270
	Hoogte met kabine [mm]	2.230	2.230	2.220	2.220
<b>N</b>	Totale breedte [mm]	1.020-1.540	1.020-1.540	1.230-1.600	1.230-1.600
<b>O</b>	Draaicirkel binnen wielen [mm]	1.100	1.100	1.310	1.310
<b>P</b>	Draaicirkel buiten wielen [mm]	2.120	2.120	2.530	2.530
<b>Q</b>	Radius buitenkant bak [mm]	2.500	2.500	2.880	2.880

\* Met hoge hefhoogte





De manier waarop SCHÄFFER zijn wielladers ontwikkelt en produceert is vooruitstrevend door hun 50-jarige opgebouwde ervaring. In de eerste plaats denken wij aan de gebruikers: hun werk nog veiliger, comfortabeler en meer rendabel maken. Daarbij zetten wij in de fabriek in Duitsland een zeer hoge standaardnorm voor ontwikkeling en productietechnologie. Door een nauwe samenwerking tussen medewerkers en de klant brengen we steeds weer vernieuwende doelgerichte oplossingen, wat tevens de grondvesten zijn voor een ongekend succes.

De naam SCHÄFFER betekent niet alleen kwaliteit, maar garandeert ook zekerheid en een optimale service wereldwijd.

De aankoop van een SCHÄFFER is een begin van een langdurige samenwerking. Enkel en alleen met originele wisselstukken blijft uw machine door de jaren heen een 100% echte SCHÄFFER, en kunnen wij zijn bedrijfszekerheid garanderen die u van hem verwacht. Wij bieden u een 24uur service – 7 dagen per week, 365 dagen per jaar...

*made by SCHÄFFER*

SCHÄFFER biedt een programma van een 40-tal verschillende modellen, elk optimaal aanpasbaar aan uw doelstellen. De inzetmogelijkheden zijn veelzijdig: industrie, bouwsector, tuinbouw, loonwerkers, landbouwbedrijven en andere toepassingen.



# Schaeffer Lader

SCHÄFFER MASCHINENFABRIK GMBH

Postfach 10 67 | D-59591 Erwitte

fon +49 02943 9709-0

fax +49 02943 9709-50

info@schaeffler-lader.de

www.schaeffler-lader.de